

NL

**GEBRUIKSAANWIJZING**

GB

**OPERATING INSTRUCTIONS**

DE

**BEDIENUNGSANTEILUNG**



Handtakel / Hand hoist / Flaschenzüge

**PHE1**

Capacity: 0,5t-5t



**N.B.:** Eigenaar en gebruiker moeten deze instructies voor gebruik van de handtakel lezen en begrijpen.

**NOTE:** Owner and operator must read and understand this instruction manual before using the hand hoist.

**N.B.:** Besitzer und Bediener muss dieses Betriebsanleitung vor der ersten Inbetriebnahme diesem Flaschenzüge sorgfältig zu lesen und verstehen.

**NL****INHOUD**

	BIJZONDERE VEILIGHEIDSINSTRUCTIES	3
I	Algemeen	4
II	Belangrijke opmerkingen	4
III	Bijzondere veiligheidsinstructies	4
IV	Montage instructies voor de ingebruikneming	4
A	Voor ingebruikneming	4
B	Installatie en controle voor elk gebruik	5
V	Bediening	5
VI	Kettingen en haken	5
VII	Specificatie	6
	Onderdelentekening	15
	CE-verklaring	16













**GB****CONTENTS**

	SAFETY INSTRUCTIONS	7
I	General	8
II	Important notes	8
III	Safety instructions	8
IV	Assembly instruction prior to initial operation	8
A	Before Initiation	8
B	Installation and inspection before each application	9
V	Operation	9
VI	Chains and hooks	9
VII	Specification	10
	Spare parts diagram	15
	CE-declaration	16

**DE****INHALTSÜBERSICHT**

	SICHERHEITSHINWEISE	11
I	Allgemein	12
II	Wichtige Hinweise	12
III	Besondere Sicherheitshinweise	12
IV	Montagehinweise vor Inbetriebnahme	12
A	Vor Inbetriebnahme	12
B	Installation und Prüfung vor jedem Einsatz	13
V	Bedienung	13
VI	Ketten und Haken	13
VII	Technische Daten	14
	Ersatzteile	15
	EG-Konformitätserklärung	17

# BIJZONDERE VEILIGHEIDSINSTRUCTIES

				
<p>1. Voor de ingebruikname, de gebruiksaanwijzing lezen.</p>	<p>2. NOOIT meer dan de nominale last hijsen.</p>	<p>3. NOOIT last over personen hijsen.</p>	<p>4. NOOIT de ketting over een scherpe kant trekken.</p>	<p>5. NOOIT met een beschadigd handtakel werken.</p>
				
<p>6. NOOIT personen hijsen of transporteren.</p>	<p>7. NOOIT de takel laten vallen of met de takel gooien.</p>	<p>8. NOOIT de lastketting voor het aanslaan gebruiken.</p>	<p>9. NOOIT tot aan het einde van de ketting hijsen of zakken.</p>	<p>10. NOOIT de last met de haakpunt aanslaan.</p>
				
<p>11. NOOIT met verdraaide of beschadigde ketting werken.</p>	<p>12. NOOIT zonder veiligheidsclip op de haak werken.</p>	<p>13. NOOIT de waarschuwingsinstructies verwijderen.</p>		

## ***I. Algemeen***

ELLER® PHE1 handtakels dienen voor het hijsen van lasten.

## ***II. Belangrijke opmerkingen***

1. De gebruiker van de handtakel moet voor gebruik de gebruiksaanwijzing lezen en begrijpen.
2. De gebruiker moet deskundig zijn onderricht. De takel onder last nooit onbeheerd laten!
3. Veilige werklast vermeld op het typeplaatje nooit overschrijden. Trek- en hijs kettingen niet over scherpe kanten trekken.
4. Nooit met de takel mensen transporteren of lasten over mensen hijsen.
5. Het toestel moet minimaal eenmaal jaarlijks door een deskundige worden gecontroleerd, bij zware inzetcondities volgens R.I &A. De gebruiker is voor schade aansprakelijk en is wettelijk verplicht voor een geldig keuringsbewijs te zorgen.
6. Voor gebruik het toestel controleren met betrekking tot beschadigingen, losgewerkte schroeven of verdraaiingen moeten eerst verholpen worden.
7. Reparaties aan ELLER® hijswerktuigen mogen slechts door de fabrikant of een geschoolde werkplaats met reserve onderdelen van ELLER® worden uitgevoerd.
8. Ook draagconstructies, aanslagmiddelen, ohangpunten, traversen enz. dienen door een deskundige gekeurd te worden.
9. Een veronachtzaming van de gebruiksaanwijzing, ondeskundig gebruik, corrosie door onvoldoende bescherming of eigenmachtige productverbouwingen laten de garantie vervallen.
10. Corrosiegevaar bij permanent contact met ongunstige weersomstandigheden zoals bv. hoge vochtigheid of schadelijke milieuomstandigheden zoals bv. atmosferen met zure dampen, corrosieve gassen of hoge stofconcentratie veroorzaken een vroegtijdige slijtage. Hierdoor vervalt het recht tot garantie.

## ***III. Bijzondere veiligheidsinstructies***

1. Voor de ingebruikname van de handtakel, de gebruiksaanwijzing lezen.
2. NOOIT meer dan de nominale last hijsen.
3. NOOIT last over personen hijsen.
4. NOOIT de ketting over een scherpe kant trekken.
5. NOOIT met een beschadigd handtakel werken.
6. NOOIT personen hijsen of transporteren.
7. NOOIT de takel laten vallen of met de takel gooien.
8. NOOIT de lastketting voor het aanslaan gebruiken.
9. NOOIT tot aan het einde van de ketting hijsen of zakken.
10. NOOIT de last met de haakpunt aanslaan.
11. NOOIT met verdraaide of beschadigde ketting werken.
12. NOOIT zonder veiligheidsclip op de haak werken.
13. NOOIT de waarschuwingeninstructies verwijderen.

## ***IV. Montage instructies voor de ingebruikneming***

### ***A. Voor ingebruikneming***

1. Kettingtakels met loopkatten zijn onderworpen aan de machine richtlijnen. Voor de eerste ingebruikname dient een inspectie door een deskundige te worden uitgevoerd. Hiervoor alstublieft contact opnemen met uw dealer.
2. Het takel kan binnen een temperatuurgebied van -10° en +50°C worden toegepast. Bij extreme omstandigheden dient de fabrikant te worden geraadpleegd.

## B. Installatie en controle voor elk gebruik

1. Takel met de haak in de draagconstructie hangen.
2. Hand- en lastketting moeten vrij hangen en zonder knikken of verdraaiingen zijn.
3. Handketting één keer geheel lastvrij doortrekken. Controleer of de handketting makkelijk en vloeiend loopt en er duidelijk een "klikkend" geluid te horen is bij het hijsen. "Klikkend" geluid geeft aan dat de veiligheidspallen (2 stuks) goed werken.
4. Controle van de lastrem: hijs de last een stuk. Zet de last vast en daal de last eens stuk. De last mag niet dalen, als er niet aan de handketting getrokken wordt.
5. Als alles goed bevonden is, kan er met de handtakel gewerkt worden.
6. Belangrijk bij handtakels met meerdere strengen: onderhaak mag niet door de ketting worden gedraaid. Dit is aan een gedraaide ketting te herkennen. Dit moet zo snel mogelijk hersteld worden.
7. De laatste schakel moet aan de kettingstop zijn bevestigd.

## V. Bediening

1. Bij het aanhangen van de minimale last sluit de rem zelfstandig. De minimale last die men nodig heeft om de automatische lastdrukrem te laten sluiten is 10% van de nominale last, met een minimum van 30 kg.
2. Takel is slechts voor verticaal hijsen en dalen geschikt.
3. Om de last te bewegen, wordt de handketting linksom of rechtsom getrokken.

## VI. Kettingen en haken

1. De kettingen en haken moeten regelmatig worden controleert! Ketting voor inspectie reinigen. Lastketting van tijd tot tijd oliën, nooit de remschijven oliën of invetten.
2. Tijdens het hijsen mag de ketting onder de last niet knakken.
3. Ketting op rek en slijtage controleren! Met een schuifmaat wordt de inwendige lengte (**t**) van een schakel, de meest kleine draaddoorsnede (**D**) en de lengte over 11 schakels (**a**) gemeten, waarbij de ketting strak moet worden getrokken.
4. Afmetingen: gaan de meetafwijkingen de afmetingen (**a**) in de volgende tabel te boven, de ketting meteen vervangen. Afmeting van de doorsnede (**D**) mag niet worden onderschreden, de afmeting (**t**) van een afzonderlijke schakel mag niet worden overschreden.

Werklast (t)	Max. meting over (mm)		Min. Schakel diameter ( <b>D</b> ) (mm)	Haakopening ( <b>G</b> ) normaal - maximaal (mm))
	1 kettingschakel ( <b>t</b> )	11 kettingschakels ( <b>a</b> )		
0,5	15,8	170,0	4,5	27 – 29,7
1	18,9	210,9	5,4	32 – 35
2	18,9	210,9	5,4	41 – 45
3	25,2	271,9	7,2	47 – 51,7
5	31,5	352,5	9,0	50 – 55

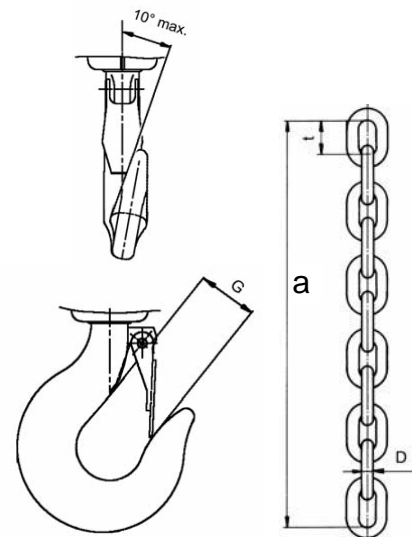



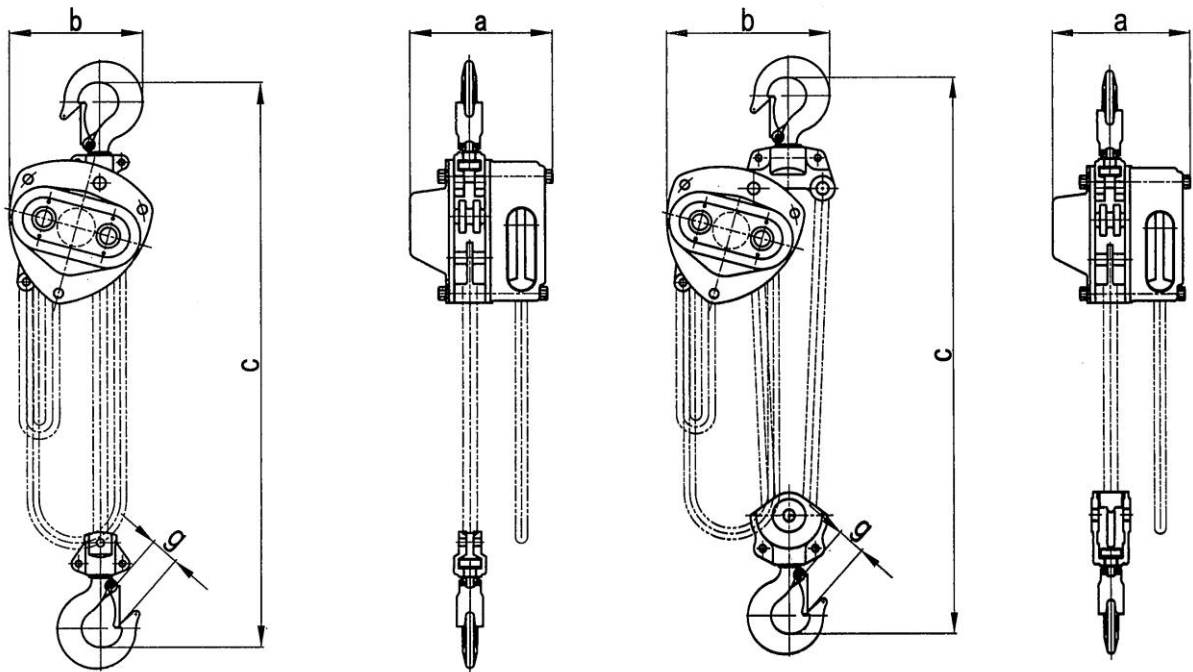









## VII. SPECIFICATIE



Artikelcode	Werklast (t)	Ketting ø (mm)	Aantal strengen	Kracht aan handketting hijsen (N)	Gewicht (kg)	Afmetingen (mm)			
						A	B	C	G
ELPHE1-00500	0,5	5 x 15	1	262	7	120	116	285	27
ELPHE1-01000	1	6 x 18	1	324	10	147	136	332	32
ELPHE1-02000	2	6 x 18	2	330	16	147	136	455	41
ELPHE1-03000	3	8 x 24	2	402	22	181	147	530	47
ELPHE1-05000	5	10 x 30	2	430	37	224	177	620	50

# SAFETY INSTRUCTIONS

				
<p>1. Read Operating Instructions before use</p>	<p>2. Do not Overload!</p>	<p>3. Do not work or walk under a suspended load!</p>	<p>4. Never pull the chain over an edge!</p>	<p>5. Never work with a damaged hoist!</p>
				
<p>6. Never lift humans with this hoist!</p>	<p>7. Never throw the hoist</p>	<p>8. Do not wrap the load chain around the load</p>	<p>9. Never work up to the end of the load chain</p>	<p>10. Never attach the load on the tip of the hook</p>
				
<p>11. Never work with a twisted or broken chain!</p>	<p>12. Never work without a safety latch!</p>	<p>13. Never remove the warning notice</p>		

# THANK YOU VERY MUCH FOR SELECTING THE ELLER® PHE1 HAND HOIST!

## **I. General**

ELLER® PHE1 hand hoists are for general lifting applications.

## **II. Important Notes**

1. Read operators instruction manual and make it available to operators before using the device.
2. Operator must be trained and instructed properly to use the device.
3. Never leave the device unattended whilst under load!
4. Never exceed the lifting capacity indicated on the name plate.
5. Do not allow the load chain to lift/lower over an edge – always ensure a straight lift (picture 4)
6. Do not transport persons with this type of hoist .
7. Never transport loads over areas in which persons could be standing below.
8. Lifting Operations & Lifting Equipment Regulations require that the device must be thoroughly examined once a year by a competent person and a Report of Thorough Examination issued, in cases of severe operating conditions this may be more frequently. Ask your supplier for advice. The operator is liable in case of damages and must be able to provide certification for the hoist.
9. Check the device for damage before each use, Remove from service if damaged and refer the device to a competent person.
10. Check hoist for unfastened screws or twists in the chain before using it and eliminate failures.
11. Repair works on ELLER® hand hoists shall only be carried out by the manufacturer or an instructed repair shop respectively by using ELLER® spare parts.
12. Always check that hoist suspension points such as :- construction beams, load securing devices, mountings, cross beams etc. are suitable for the loads being imposed – this assessment should be carried out by a technical expert.
13. Non-observance of these operator instructions, improper use, insufficient corrosion protection or any product modifications/alterations without authority will result in the expiry of the warranty.
14. In case of excessive corrosion due to continuous contact with unfavourable atmospheric conditions for example high humidity or harmful environmental influences such as atmospheres with acid vapours, corrosive gases or high dust concentrations – these conditions may result in premature wear and invalidate any claim against the manufacturers warranty.

## **III. Safety Instructions**

1. Read Operating Instructions before use.
2. DO NOT overload.
3. DO NOT work or walk under a suspended load.
4. NEVER pull the chain over an edge.
5. NEVER work with a damaged hoist.
6. NEVER lift humans with this hoist.
7. NEVER throw the hoist.
8. DO NOT wrap the load chain around the load.
9. NEVER work up to the end of chain.
10. NEVER attach the load on the tip of the hook.
11. NEVER work with a twisted or damaged chain.
12. NEVER work without a safety latch.
13. NEVER remove the warning notice.

## **IV. Assembly instructions prior to initial operation**

### **A. Before initiation**

1. Chain hoists with travelling trolleys are required under the Machinery Directives to have an examination following installation onto the beam by a competent person before the first use.
2. The hoists can be operated in ambient temperatures between -10° and +50° C.
3. Consult the manufacturer in case of extreme working conditions.



## B. Installation and inspection before each application

1. Suspend the hoist by locating the top hook into the load carrying system and check that the hoist rotates freely .
2. Ensure that the hand chain and load chain hang freely and are without damage or twists.
3. Pull the length of hand chain through one full rotation without the load attached and check that the chain runs easily and smoothly over the hand wheel and that a smooth clicking sound is heard in the lifting direction.
4. **Checking load brake operation:** Lift the load approx. 50mm clear and release the hand chain. If the load is safe and holds on the brake continue lifting to approx. 100mm and stop. Lower the load slightly and release the chain, the load should now hold steady and not drop or slide.
5. If the hoist brake is operating correctly, the lifting operation can now be started.
6. **Important for devices with multiple chain drops:** Check that the bottom block assembly has not slipped through the load chain loop during transit - this can be recognized by twists in the chain. Check that the welded seams of every other chain link are in the same direction. To rectify chain twists - pass bottom block back through the chain loop until twists are eliminated.
7. The end chain link must be securely fastened at the anchor point on the hoist body.

## V. Operation

1. Brake closes independently when hanging on the minimal load. The minimum load is 10% of nominal load with a minimum of 30 kg.
2. Chain block is only suitable for vertical lifting and lowering.
3. To move the load the hand chain is either pulled on the right to lift up or the left to lower down.

## VI. Chains and hooks

1. The chains and hooks have to be inspected regularly! Clean the chain before inspection and lubricate the load chain periodically to prevent corrosion. NEVER lubricate the brake!
2. Do not allow the load chain to be subjected to shock loads.
3. Check load chain for stretch/wear. The internal length(**t**) of a worn chain link, smallest dia. of wire(**D**) and length over 11 chain links(**a**) are measured by a slide gauge where the chain must be tightened firmly.
4. Elimination Criteria: If the resulting measurements exceed the values (**a**) in the table below the chain must be renewed immediately. Measurement of diameter (**D**) shall not be less than those stated below and the link pitch (**t**) of the single chain link must not be exceeded.

Safe working load (t)	Max. measurement of (mm)		Min. chain link diameter ( <b>D</b> ) (mm)	Hook mouth opening ( <b>G</b> ) normal – max. (mm)
	1 chain link ( <b>t</b> )	11 chain links		
0,5	15,8	170,0	4,5	27 – 29,7
1	18,9	210,9	5,4	32 – 35
2	18,9	210,9	5,4	41 – 45
3	25,2	271,9	7,2	47 – 51,7
5	31,5	352,5	9,0	50 – 55

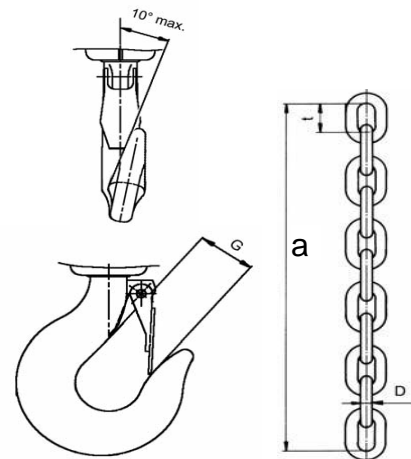



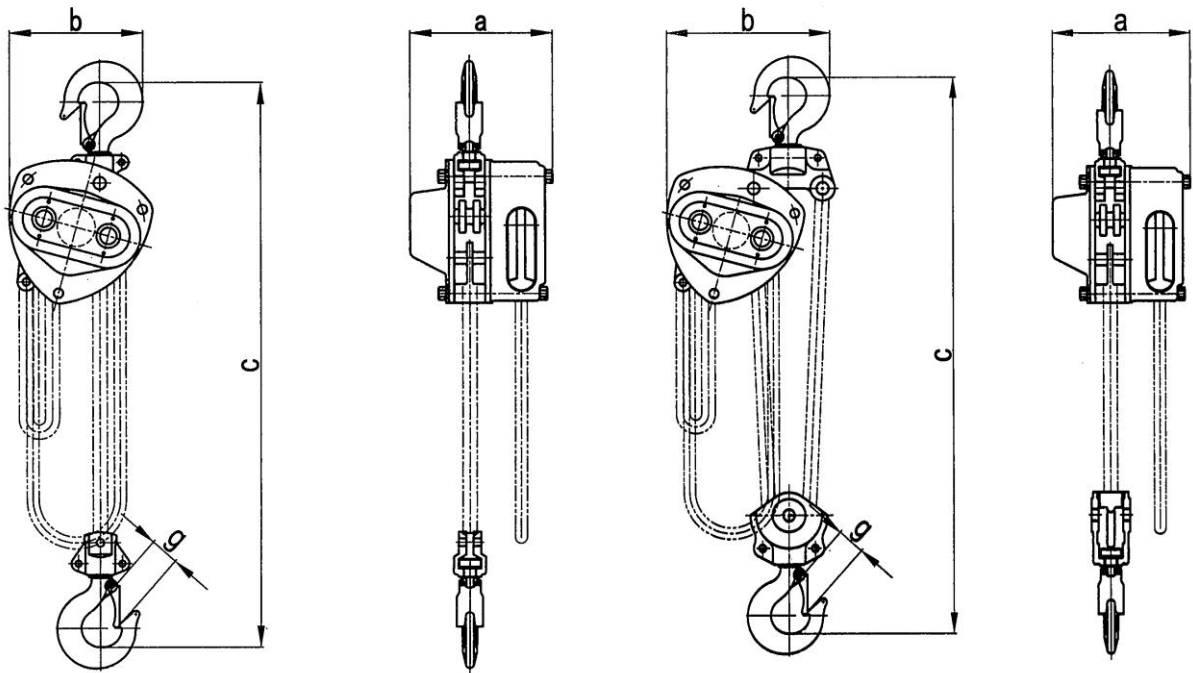









## IX. SPECIFICATION



Article code	Safe Working Load (t)	Chain size $\varnothing$ (mm)	Number of parts	Force at hand chain (N)	Weight (kg)	Measurements (mm)			
						A	B	C	D
ELPHE1-00500	0,5	5 x 15	1	262	7	120	116	285	27
ELPHE1-01000	1	6 x 18	1	324	10	147	136	332	32
ELPHE1-02000	2	6 x 18	2	330	16	147	136	455	41
ELPHE1-03000	3	8 x 24	2	402	22	181	147	530	47
ELPHE1-05000	5	10 x 30	2	430	37	224	177	620	50

# SICHERHEITSHINWEISE

				
<p>1. Anleitung lesen!</p>	<p>2. NIEMALS Überlast heben!</p>	<p>3. NIE über Personen heben!</p>	<p>4. NIE Kette über scharfe Kante ziehen!</p>	<p>5. NIE mit defektem Gerät arbeiten!</p>
				
<p>6. NIE Personen transportieren!</p>	<p>7. NIE den Zug hinwerfen</p>	<p>8. NIE die Lastkette zum Anschlagen benutzen</p>	<p>9. NIE bis zum Kettenende arbeiten!</p>	<p>10. NIE die Last mit der Hakenspitze anschlagen!</p>
				
<p>11. NIE mit verdrehter oder schadhafter Kette arbeiten!</p>	<p>12. NIE ohne Hakensicherung arbeiten!</p>	<p>13. NIE die Warnhinweise entfernen!</p>		

### ***I. Allgemein***

ELLER® PHE1 Flaschenzüge dienen zum Heben von Lasten.

### ***II. Wichtige Hinweise***

1. Vor Gebrauch unbedingt die Anleitung lesen und Bediener am Gerät zugänglich machen.
2. Der Bediener muss mit dem Gerät sachgemäß unterwiesen sein.
3. Unter Last darf das Gerät niemals unbeaufsichtigt gelassen werden!
4. Tragfähigkeit auf dem Typenschild niemals überschreiten.
5. Zug- und Hubseile, bzw. Ketten nicht über Kanten ziehen.
6. Niemals mit dem Produkt Menschen transportieren oder Lasten über Bereiche heben, unter denen sich Menschen aufhalten könnten.
7. Gerät muss einmal im Jahr von einem Sachkundigen überprüft werden, bei schweren Einsatzbedingungen auch öfter. Fragen Sie Ihren Händler. Der Bediener haftet hierfür bei Schäden und hat für Prüfnachweis zu sorgen.
8. Vor Gebrauch das Gerät hinsichtlich Schäden, gelöster Schrauben oder Verdrehungen überprüfen und Fehler beheben.
9. Reparaturen an ELLER® Hebezeugen dürfen nur vom Hersteller bzw. durch eine geschulte Werkstatt mit ELLER® Ersatzteilen ausgeführt werden.
10. Tragkonstruktionen, Anschlagmittel, Aufhängungen, Traversen etc. hinsichtlich Tragfähigkeit und Beschaffenheit der geforderten Belastungen durch Sachkundigen prüfen.
11. Nichtbeachtung der Anleitung, unsachgemäßer Einsatz, Korrosion durch ungenügenden Schutz oder eigenständige Produktumbauten lassen die Garantie erlöschen.
12. Korrosionsgefahr bei dauerhaftem Kontakt mit ungünstigen Witterungsverhältnissen wie z. B hoher Feuchtigkeit oder schädlichen Umwelteinflüssen wie z.B. Atmosphären mit Säuredämpfen, korrosiven Gasen oder hoher Staubkonzentration verursachen vorzeitigen Verschleiß und. Dies bewirkt keinen Garantieanspruch.

### ***III. Besondere Sicherheitshinweise***

1. Vor Betrieb Bedienungsanleitung lesen.
2. NIE mehr als Nennlast heben.
3. NIE Last über Personen heben.
4. NIE die Kette über eine scharfe Kante ziehen.
5. NIE mit beschädigtem Gerät arbeiten.
6. NIE Personen heben oder transportieren.
7. NIE den Zug hinwerfen.
8. NIE die Lastkette zum Anschlagen benutzen.
9. NIE bis zum Kettenende oder Stopper arbeiten.
10. NIE die Last mit der Hakenspitze anschlagen.
11. NIE mit verdrehter oder schadhafter Kette arbeiten.
12. NIE ohne Hakensicherung arbeiten.
13. NIE die Warnhinweise entfernen.

### ***IV. Montagehinweise vor Inbetriebnahme***

#### **A. Vor Inbetriebnahme**

1. Kettenzüge mit Laufkatze unterliegen der UVV Krane (BGV D9). Vor der ersten Inbetriebnahme ist eine Abnahmeprüfung durch einen Kransachverständigen durchzuführen.
2. Das Gerät kann bei einer Umgebungstemperatur zwischen -10° und +50°C arbeiten. Bei Extrembedingungen sollte mit dem Hersteller Rücksprache genommen werden.

## B. Installation und Prüfung vor jedem Einsatz

1. Hebezug mit dem Haken in die Tragkonstruktion hängen und einmal drehen.
2. Hand- und Lastkette müssen frei hängen und ohne Knicke oder Verdrehungen sein.
3. Handkette einmal komplett lastfrei durchziehen. Sicherstellen dass die Handkette einfach und reibungslos läuft. Dabei sollte man ein deutliches klicken von die Sicherheit-Sperrklinken hören.
4. Überprüfung der Lastbremse: Last leicht anheben und halten. Hält die Last sicher, weiter anheben. Beim Absenken darf die Last nach Handkettenstillstand nicht rutschen, bzw. die Hebelbewegung beim Hebelzug eingestellt wurde.
5. Erfolgt alles ordnungsgemäß, kann mit dem Betrieb begonnen werden.
6. Wichtig bei mehrsträngigen Geräten: Unterflasche darf nicht durch die Kettenschlaufe durchgeschlagen sein. Dies ist an verdrehter Kette erkennbar. Das jeweils zweite Kettenglied liegt in einer Reihe nicht gleichmäßig in Flucht. Liegen die Schweißnähte der Kettenglieder nicht in die gleiche Richtung, muß die Unterflasche durch die Kettenschlaufe zurückgeklappt werden.
7. Das letzte Kettenglied muss am Gehäuse befestigt sein.

## V. Bedienung

1. Beim Anhängen der Mindestlast schließt die Bremse selbständig. Die Mindestbelastung für das automatisch Schließen der Bremse liegt bei 10% der Nennlast, mit einem Minimum von 30 kg.
2. Der Flaschenzug ist nur für senkrecht Heben und Senken geeignet.
3. Um die Last zu bewegen, wird die Handkette nach oben oder unten gezogen.

## VI. Ketten und Haken

1. Die Ketten und Haken sind wiederkehrenden zu prüfen! Kette vor Inspektion reinigen. Lastkette von Zeit zu Zeit leicht ölen! Niemals Bremse ölen oder fetten!
2. Eingeogene Kette darf unter Last nicht knacken.
3. Kette auf Streckung prüfen! Mit einer Schieblehre wird innere Länge (**t**) eines verschlissenen Kettengliedes, kleinster Drahtdurchmesser (**D**) und Länge über 11 Kettenglieder (**a**) gemessen, wobei die Kette stramm gezogen werden muss.
4. Maßangaben: Übersteigen die Messabweichungen die Maße (**a**) in Tabelle nächste seite, Kette sofort auswechseln. Maß des Durchmessers (**D**) darf nicht unterschritten, die Teilung (**t**) des Einzelglieds nicht überschritten werden.

Tragfähigkeit (t)	Max. Messung über (mm)		Min. Kettenglieder durchmesser ( <b>D</b> ) (mm)	Hakenmaulöffnung (G) normal - maximal (mm)
	1 Kettenglied ( <b>t</b> )	11 Kettenglieder ( <b>a</b> )		
0,5	15,8	170,0	4,5	27 – 29,7
1	18,9	210,9	5,4	32 – 35
2	18,9	210,9	5,4	41 – 45
3	25,2	271,9	7,2	47 – 51,7
5	31,5	352,5	9,0	50 – 55

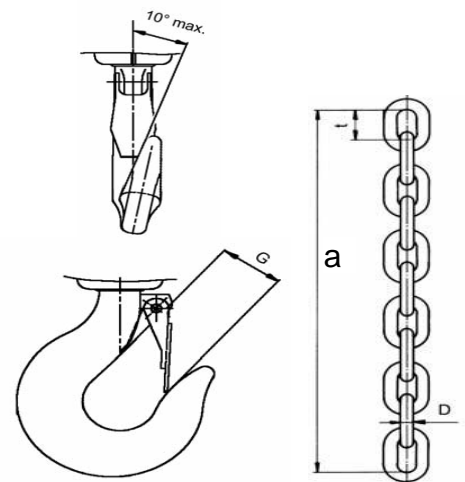

## VII. TECHNISCHE DATEN

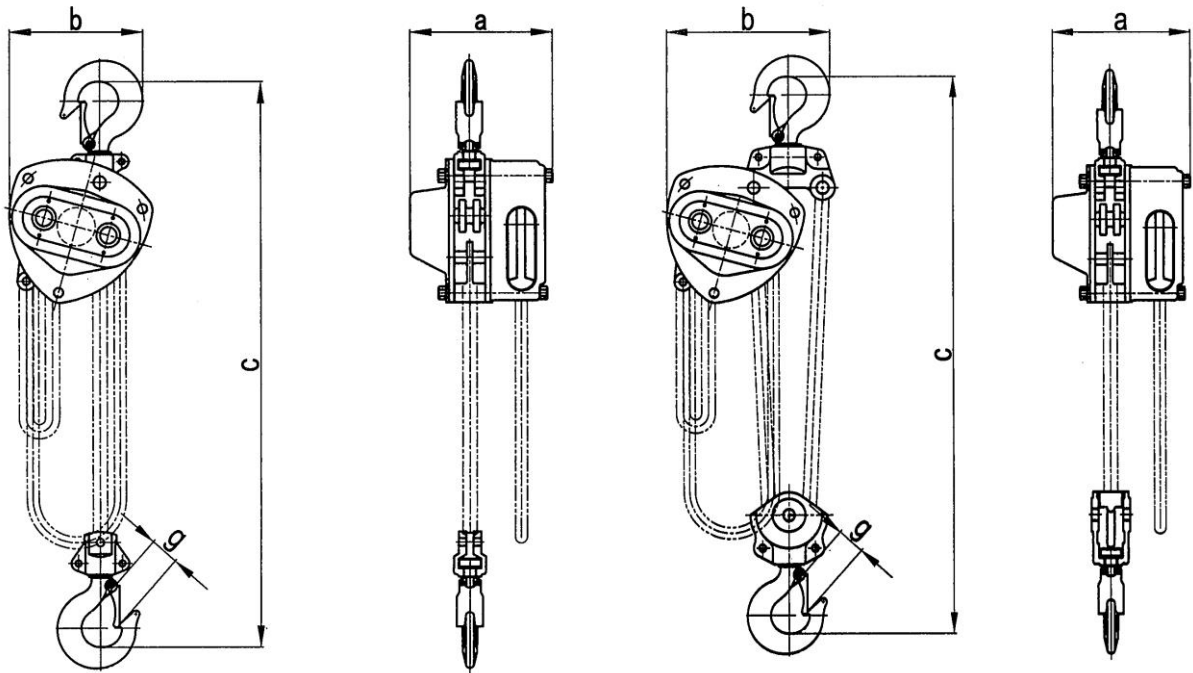

Artikelcode	Tragfähigkeit (t)	Kettenmaße ø (mm)	Kettenstränge	Handkettenzugkraft (N)	Gewicht (kg)	Maße (mm)			
						A	B	C	D
ELPHE1-00500	0,5	5 x 15	1	262	7	120	116	285	27
ELPHE1-01000	1	6 x 18	1	324	10	147	136	332	32
ELPHE1-02000	2	6 x 18	2	330	16	147	136	455	41
ELPHE1-03000	3	8 x 24	2	402	22	181	147	530	47
ELPHE1-05000	5	10 x 30	2	430	37	224	177	620	50

**GB** Spare parts **NL** Onderdelenlijst **DE** Ersatzteile  
0,5 – 5t

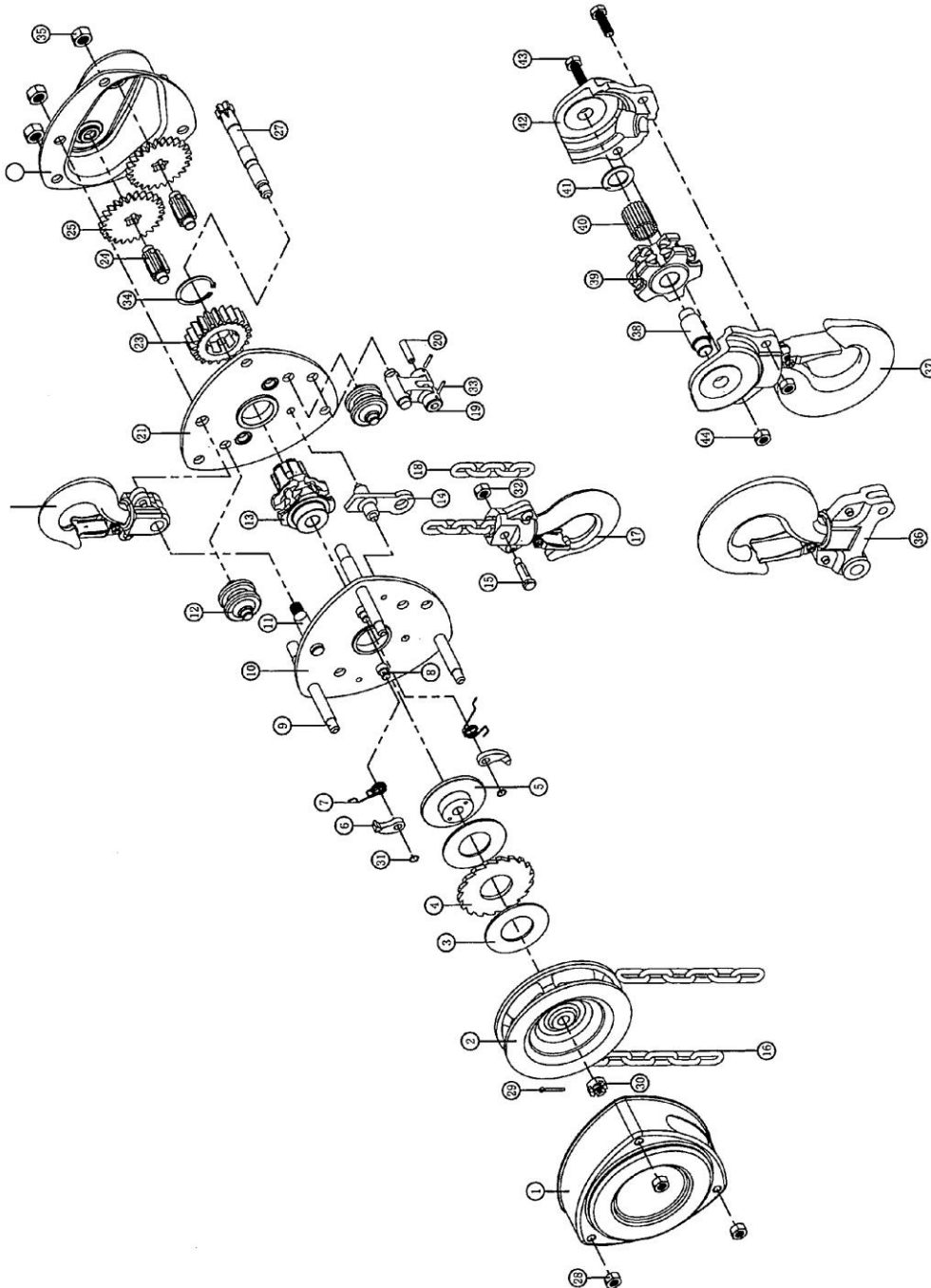







## ORIGINELE VERKLARING VAN OVEREENSTEMMING

Volgens Annex IIA van machinerichtlijn (2006/42/EG)

NL

Hierbij verklaren wij, Louis Reyners dat de onderstaande producten vanaf het bouwjaar 2016:

**Product:** Hijswerktuig  
**Type:** ELLER® handtakels type PHE1 voor een werklust van 0,5t tot 5t  
**Serienummer:** Serienummers voor alle capaciteiten worden individueel in het ERP-systeem van Louis Reyners B.V. geregistreerd.

Voldoen aan onderstaande richtlijnen zoals bekend gemaakt in het Publicatieblad van de Europese Unie:

**EG-machinerichtlijn** **2006/42/EG**

Toegepaste geharmoniseerde normen:

**NEN-EN-ISO 12100-1:2010** **Veiligheid van machines – Basisbegrippen voor ontwerp - risicobeoordeling en risicoreductie**  
**NEN-EN-ISO 13157:2004+A1:2009** **Hijskranen - Veiligheid - Handgedreven hijskranen**

Indien aan het concept enige veranderingen worden aangebracht vervalt onze verantwoordelijkheid.



## DECLARATION OF CONFORMITY

In accordance with 2006/42/EG Guidelines

GB

Herewith we, Louis Reyners, declare that the following products from construction year 2016:

**Product:** Lifting equipment  
**Type:** ELLER® hand hoist type PHE1 in safe working load range 0,5t - 5t  
**Serial no.:** Serial numbers for the individual capacities are registered in the ERP-system of Louis Reyners B.V.

meets the basic requirements for the following EC directives, as applicable for the delivered scope:

**EG Machine directive** **2006/42/EG**

Harmonized European standards:

**(NEN)-EN-ISO 12100-1:2010** **European Standard for Safety of Machinery General principles for design.**  
**(NEN)-EN-ISO 13157:2004+A1:2009** **Cranes - Safety - Hand powered cranes**

If there are any adjustments made on the concept, as delivered by Louis Reyners, our responsibility will be made void.

Zaandam, January 2017

Ing. H. Gitsels  
Managing Director/ Directeur

